

D30 ステンレス

レール〈ステンレス SUS304〉

食品品・医療・精密機械・水廻り・腐食や錆びが気になる現場に、ステンスレール

D30レール断面図 (mm)

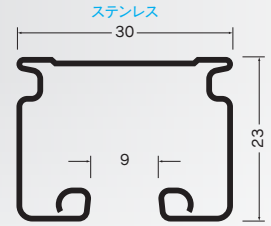

商品紹介
動画*



レール仕様

- ステンレス ステンレス鋼板SUS304：ヘアライン仕上げ

取付
説明書



製品特長

- 食品品、医療等の作業場、精密機械などのクリーンルーム、コンピューター・サーバーールーム(ウィスカ対策)、水廻りの間仕切シートの吊下げに。
- D30レール〈ステンレス〉は、耐食・耐錆・耐摩耗性に優れたオールステンレス(SUS304)レールです。部品にもステンレスを使用しています。

ステンレスのお手入れ

ステンレスは他の金属と比べ耐食性に優れていますが、使用条件や環境により錆びが発生します。錆びの原因や状態は、個々のケースにより様々です。錆びが発生した場合はそれぞれの状況に応じた清掃や除去を出来るだけ早く行うことが大切です。清掃や除去した後は必ず十分に水拭きして洗剤や薬液が残らないようにし、最後に乾いた布で仕上げてください。

D30〈ステンレス〉ブラケット取付間隔とカーテン適正重量表

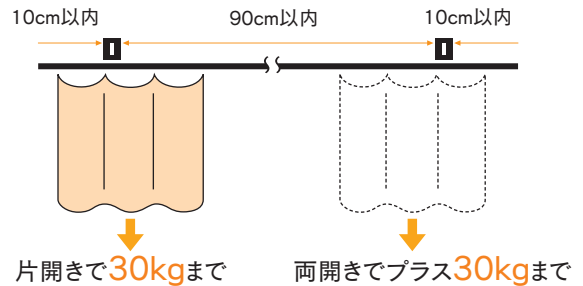

D30レール〈ステンレス〉価格表 (1ケース16本(5mは8本)入)

品番	品名	材質	寸法	価格
13L20SU	D30レール	ステンレス (SUS304)	2.00m	¥8,400/本
13L30SU			3.00m	¥12,600/本
13L40SU			4.00m	¥16,800/本

※5m(¥21,000/本)もあります。5mレールの出荷には実費運賃・梱包費がかかります。納期と併せ、その都度、弊社担当までお問合せください。

D30カーブレール〈ステンレス〉価格表 (1ケース10本入)

品番	品名	材質	寸法(mm)	価格
13L02SU	D30カーブレール	ステンレス (SUS304)	800×800×530R	¥15,900/本

D30カーブレール〈ステンレス〉寸法図 (mm)

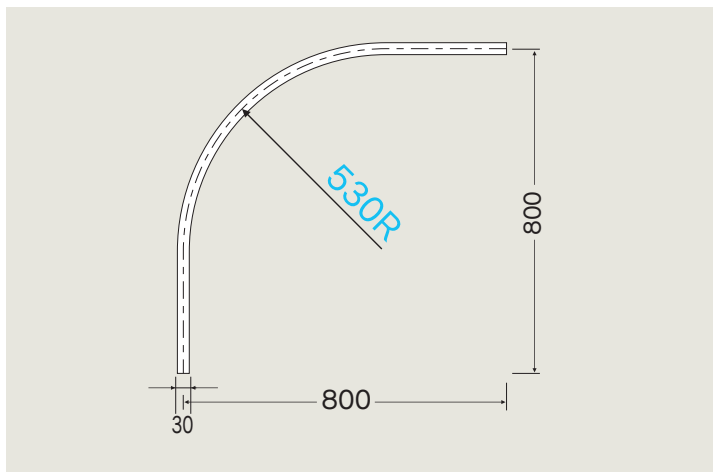

D30〈ステンレス〉取付寸法図 (mm)

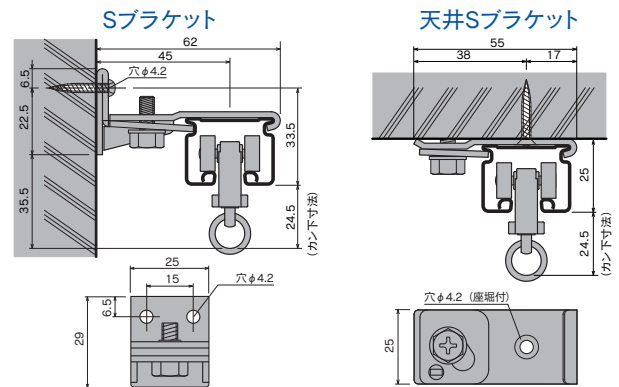

D30〈ステンレス〉ランナー寸法図 (mm) と許容荷重

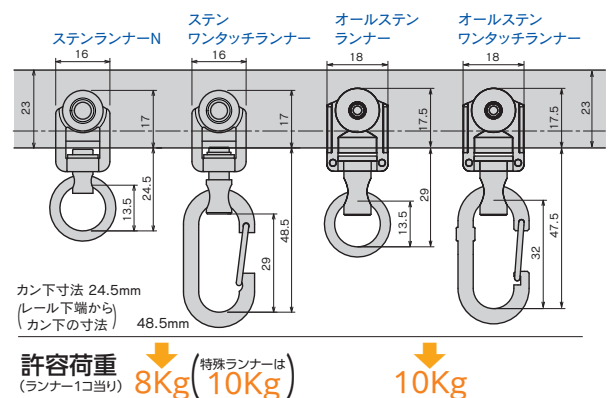

D30

アルミ・スチール

レール(アルミ・スチール)

重量カーテンから暗幕、間仕切りシートやネットと幅広い用途に使用いただけるレール

商品紹介
動画*



D30レール断面図 (mm)

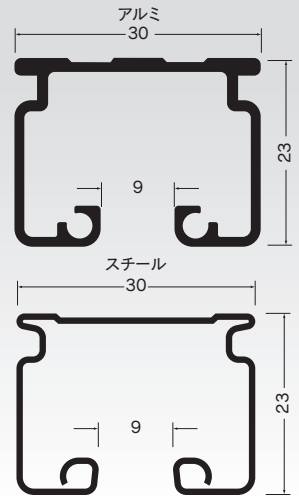

取付
説明書



レール仕様

- アルミ アルミニウム合金押出型材:アルマイト仕上げ
 - スチール 合成樹脂被膜金属積層板:シルバー仕上げ
- * アルミには、ホワイト・ブラック色もあります。P65~68をご参照ください。

製品特長

- 学校の体育館、公民館等の集会場、ホテルのロビーなど重量カーテンや暗幕の吊下げに最適です。
- 工場の作業場、事務所、クリーンルームの間仕切りシートや複合施設の防犯ネットなど、多種多様のニーズに幅広く使用できるレールです。
- ランナーは優れた走行性と耐荷重性を兼ね備えています。使用用途によって使い分け出来る4種類のランナーを用意しました。

D30ブラケット取付間隔とカーテン適正重量表

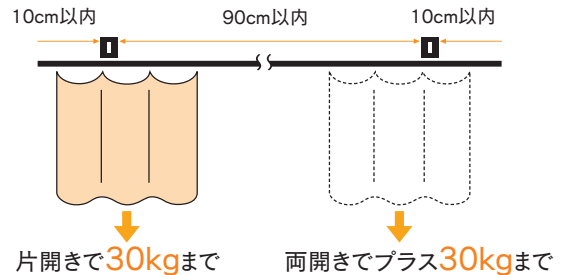

D30レール価格表

(1ケース16本(5mは8本)入)

品番	品名	材質	寸法	価格
12L20AS	D30レール	アルミ	2.00m	¥4,200/本
12L30AS			3.00m	¥6,300/本
12L40AS			4.00m	¥8,400/本
12L20SL	D30レール	スチール	2.00m	¥3,800/本
12L30SL			3.00m	¥5,700/本
12L40SL			4.00m	¥7,600/本

*5m(アルミ:¥10,500/本、スチール:¥9,500/本)もあります。5mレールの出荷には実費運賃・梱包費がかかります。納期と併せ、その都度、弊社担当までお問合せください。

D30取付寸法図 (mm)

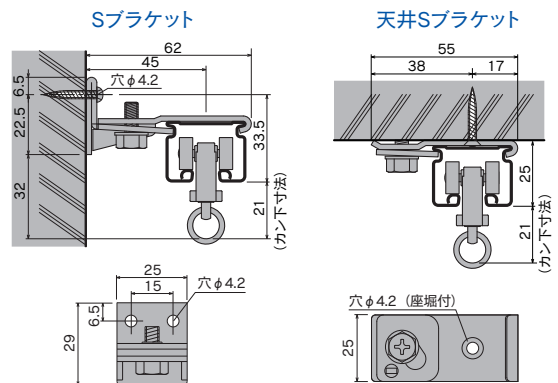

D30カーブレール、交叉レール価格表

(1ケース10本入)

品番	品名	材質	寸法(mm)	価格
12L01AS	D30カーブレール	アルミ	800×800×300R	¥7,000/本
12L02AS			800×800×500R	¥7,000/本
12L01SL		スチール	800×800×300R	¥6,600/本
12L02SL			800×800×500R	¥6,600/本
12L07AS	D30交叉レール	アルミ	L=1000	¥11,000/本
12L07SL		スチール	L=1000	¥10,600/本

D30カーブレール・交叉レール 曲加工と別注カーブレール価格

●カーブレール寸法図 (mm)

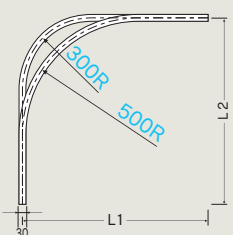

●交叉レール寸法図 (mm)

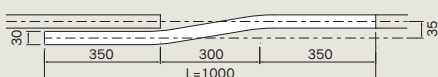

●弓曲カーブレール加工賃と計算方法

弓曲加工賃は、m当り上代7,300円です。(カット賃含む)
*アルミ600mmR以上、スチール1100mmR以上

計算方法

必要寸法が取れる「レール価格」+「弓曲加工賃」(m当り7,300円)



●別注カーブレール加工賃と計算方法

別注カーブレール加工賃は、カーブ1ヶ所当り上代4,400円です。(カット賃含む)
*300・500mmR、角度付可能

計算方法

必要寸法(L1+L2)が取れる「レール価格」+「カーブ加工賃」(4,400円)

●別注・弓曲カーブレール納期と運賃・梱包費

- 別注カーブレールの納期は、12時までの受注分が翌々営業日出荷となります。
- 弓曲カーブレールの納期は、その都度お問合せください。
- 運賃・梱包費は数量に関係なく実費を申し受けます。

*別注・弓曲カーブレールにつきましては、価格・納期をその都度お問合せ下さい。状況により、納期をいただく場合がございます。

*角度をご指示ください。



D30部品価格

ランナー

D30ランナー	D30ランナー-N	D30ワンタッチランナー	D30ベアリング入ランナー	D30ベアリング入ワンタッチランナー	D30間仕切用ランナー-N NEW
カン下寸法 21mm (許容荷重6kg) (入数100)	カン下寸法 24.5mm ※軸をスチールにし強度をUPしました。 (許容荷重8kg) (入数100)	カン下寸法 48.5mm (許容荷重8kg) (入数100)	カン下寸法 27mm (許容荷重20kg) (入数30)	カン下寸法 47mm (許容荷重20kg) (入数30)	M6 (許容荷重20kg) (入数30)
12T11	12T14	12T12	12T26	12T27	12T28N
樹脂・スチール/ユニクロ	樹脂・スチール/ユニクロ	樹脂・スチール/ユニクロ	ダイカスト/ユニクロ	ダイカスト/ユニクロ	ダイカスト/ユニクロ
¥190/個	¥260/個	¥360/個	¥2,400/個	¥2,600/個	¥3,000/個

D30ヒートランナー	D30後付ランナー	D30後付ワンタッチランナー
カン下寸法 24.5mm (許容荷重10kg) (入数100)	カン下寸法 28.5mm (許容荷重8kg) (入数100)	カン下寸法 48.5mm (許容荷重8kg) (入数100)
12T13	12T19	12T20
樹脂・ダイカスト/ニッケル	樹脂・スチール/ユニクロ	樹脂・スチール/ユニクロ
¥950/個	¥400/個	¥500/個



ブラケット

D30-Sブラケット	D30天井Sブラケット
(入数20)	(入数20)
12T41	12T51
スチール/ユニクロ	スチール/ユニクロ
¥300/個	¥300/個

※P83~85に他ブラケット掲載

キャップ・ストップ

D30キャップストップ	D30中間ストップ	D30間仕切用壁付ソケットN	D30アルミキャッププレート
カン下寸法 21mm (入数20)	カン下寸法 21mm (入数20)	(入数20)	※アルミレールにのみ使用可能 ※ステンレス取付ビス付 (入数20)
12T31	12T39	12T38	12T34
スチール/ユニクロ	スチール/ユニクロ	スチール/ユニクロ	アルミ
¥270/個	¥220/個	¥650/個	¥420/個

クリップ付

D30クリッパーランナー	D30クリッパー付キャップストップ	D30クリッパー付中間ストップ
(入数100)	(入数20)	(入数20)
12T25	12T32	12T40
樹脂・スチール/ユニクロ	スチール/ユニクロ	スチール/ユニクロ
¥550/個	¥750/個	¥700/個

ジョイント・継パーツ

※P111をご参照ください。

D30ジョイント	D30ローレットジョイント	D30継カバー	D30-TOPカバー	D30インナージョイント
100 ※ジョイント部1ヶ所に2本使用してください (入数100)	40 ※ジョイント部1ヶ所に2本使用してください (入数100)	※ジョイントと併用して使用してください (入数10)	※ジョイントと併用して使用してください (入数20)	※アルミレールには使用不可 ※単体で使用可能 (入数20)
12T61	12T63	12T62	12T65	12T64
スチール/ユニクロ	スチール/ユニクロ	スチール/ユニクロ	スチール/ユニクロ	スチール/ユニクロ
¥80/本	¥80/本	¥800/個	¥730/個	¥600/個

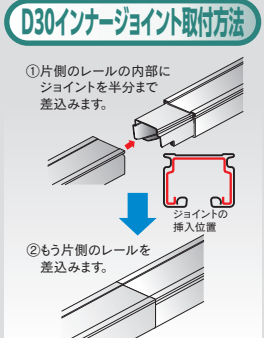

D30ランナー寸法図 (mm) と許容荷重

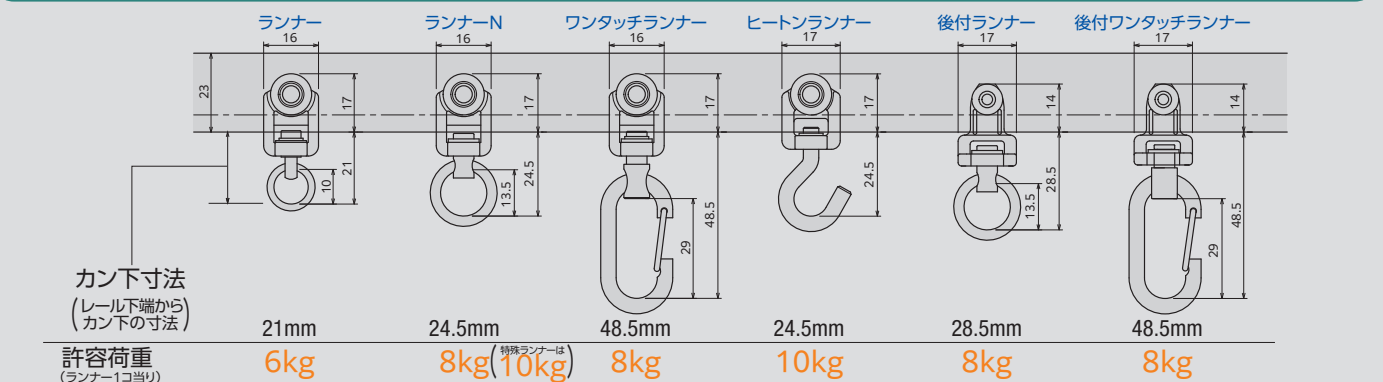

D30レール〈アルミ・スチール〉

D30マグネットランナー

D30マグネットランナー(両開)
通常ランナータイプ

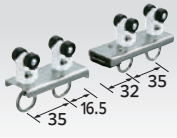

カン下寸法30mm (入数10)

12Y21

樹脂・スチール/ユニクロ

¥2,500/組

D30マグネットランナー(両開)
ワンタッチランナータイプ

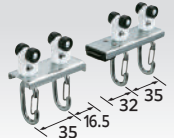

カン下寸法48.5mm(入数10)

12Y23

樹脂・スチール/ユニクロ

¥2,900/組

D30片マグネットランナー(片開)
通常ランナータイプ

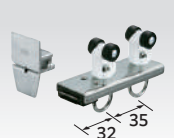

カン下寸法30mm (入数10)

12Y31

樹脂・スチール/ユニクロ

¥1,800/組

D30片マグネットランナー(片開)
ワンタッチランナータイプ

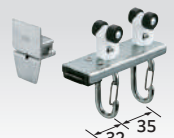

カン下寸法48.5mm(入数10)

12Y33

樹脂・スチール/ユニクロ

¥2,000/組

OSキャップセット

PAT.製品

OSキャップセット(ホワイト)



(入数100)

G63

樹脂

¥200/組

OSキャップセット(ダーク)



(入数100)

G64

樹脂

¥200/組

D30用各種ブラケット

D30クリップ付天井ブラケット(レールを鋼材に取付ける場合に使用) ※屋内でご使用下さい

NEW

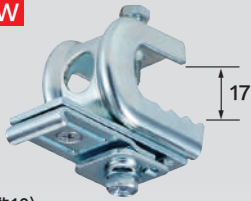

(入数10)

ANタイプ

12Y17N

スチール/ユニクロ

¥1,300/個

適合フランジ厚

3~16mm

NEW

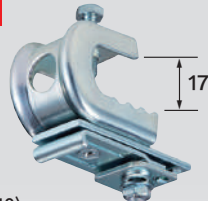

(入数10)

BNタイプ

12Y15N

スチール/ユニクロ

¥1,300/個

適合フランジ厚

3~16mm

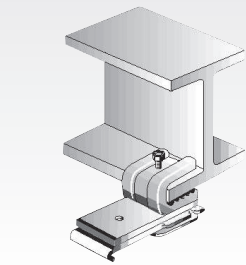

鋼材から持ち出し

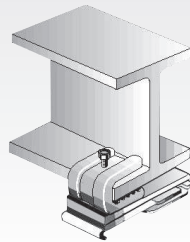

鋼材の下

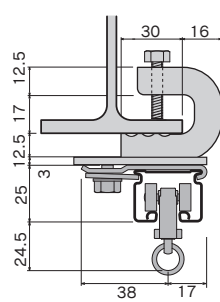
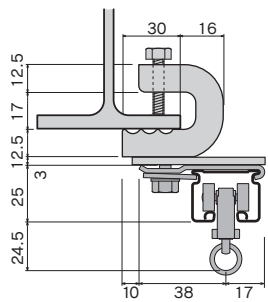

D30天井Sブラケット下地プレート

- レールにブラケットを取付けてから天井に施工可能、作業効率アップ!
- D40、D30天井Sブラケット兼用



(入数20)

ブラケット取付ネジ2本付

天井Sブラケット

下地プレート

12Y51

スチール/ユニクロ

¥420/個



(入数20)

D30天井Sブラケット

下地プレート付

12Y52

スチール/ユニクロ

¥720/個

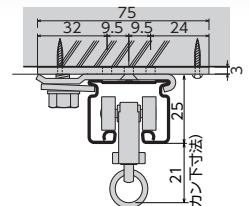
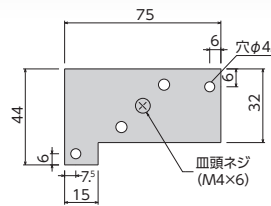

D30パイプ用ブラケット

- レールをパイプに取付ける場合に使用



(入数10)

32φ用

12Y41

スチール/ユニクロ

¥1,650/個

38φ用

12Y42

スチール/ユニクロ

¥1,650/個

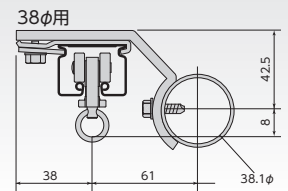
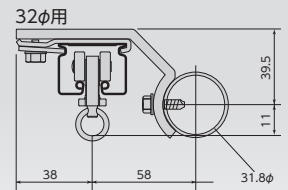

準既製品 *準既製品は納期がかかる場合があります。

D30Uボルト付天井ブラケット

準 レールをパイプに取付ける場合に使用



(入数10)

28φ用 35φ用 43φ用

12Y01 12Y02 12Y03

スチール/ユニクロ

¥1,550/個

D30吊ブラケットAタイプ

準 レールを中間吊り(ワイヤー使用)する場合に使用



(入数10)

12Y12

スチール/ユニクロ

¥950/個

D30交叉用Wブラケット

準 レール交叉する場合に使用



(入数10)

12Y13

スチール/ユニクロ

¥2,300/個

D30持出Sブラケット

準 レールを壁等から持出す場合に使用



(入数10)

L=200mm L=250mm L=300mm

12Y06 12Y07 12Y08

スチール/ユニクロ

¥5,900/個

D30持出Wブラケット

準 レール交叉する場合に使用



(入数10)

12Y18

スチール/ユニクロ

¥6,200/個

D30寸切りボルト用爪

準 W3/8ボルト用



(入数20)

W3/8ナット付

適合レール:D30レール

12Y56

スチール/ユニクロ

¥1,250/個

寸切りボルト用ブラケット取付金具

準 W3/8ボルト用

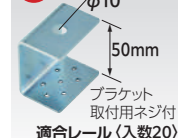

ブラケット取付用ネジ付

適合レール:XG/D40/D30

ペンダーレール

00Y57

スチール/ユニクロ

¥1,700/個

※使い方はP109をご参照ください。

D30中間吊用部材（伸縮吊棒（V吊可能））長さ＆角度が調整できます

大型伸縮吊棒（D40・ベンダー兼用）



400 (H=250~400mm)	12Y91	¥2,900/本
700 (H=400~700mm)	12Y92	¥3,300/本
1000 (H=600~1000mm)	12Y93	¥3,900/本
1600 (H=850~1600mm)	12Y94	¥4,700/本

（入数20）

※Hは天井面から爪取付穴までの寸法です。
※爪を取付ける固定ネジとフランジナット付です。

クリップ付大型伸縮吊棒（D40・ベンダー兼用）



適合フランジ厚 3~16mm

400 (H=250~400mm)	12Y81	¥3,900/本
700 (H=400~700mm)	12Y82	¥4,300/本
1000 (H=600~1000mm)	12Y83	¥4,900/本
1600 (H=850~1600mm)	12Y84	¥5,700/本

（入数20）

※HはH鋼下面から爪取付穴までの寸法です。
※爪を取付ける固定ネジとフランジナット付です。

吊棒天井付面寸法図

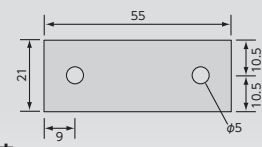

長さの調整方法

- ①ジョイント部にある伸縮止め金具の六角穴付ボルトを両方から締めて仮止めしてください。
 - ②長さが決まったら、ボルトが食い込むまできつく最後まで締めて完全に固定してください。一度締めるとパイプが変形して伸縮出来なくなりますので注意してください。
- ※ボルトの締付けには六角レンチ4mm（対辺寸法）を使用してください。

D30伸縮吊棒爪



12Y96
スチール/ユニクロ
¥900/個

（入数20）

D30伸縮吊棒爪T型



12Y98
スチール/ユニクロ
¥1,250/個

（入数20）

下地の状況によりV吊の角度が狭くなる場合、吊棒同士が干渉するのを防ぎます。

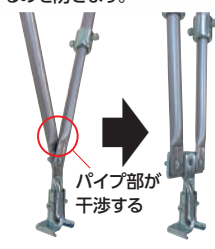

D30吊ブケットBタイプ



12Y19
スチール/ユニクロ
¥950/個

（入数20）

伸縮吊棒下地プレート



※吊棒を取付ける下地の方向が90度違う際に吊棒の座に取付けてください。（入数20）

12Y97
スチール/ユニクロ
¥700/個

（入数20）

D30手引用交叉ランナー

PAT.製品

- カーレールでもスムーズな走行。（500Rで使用ください。）
 - 業界初！手引きで使用可能な交叉ランナー
 - 各所のベアリングが快適な走行を実現
 - シート、カーテンを前後左右に引っ張ってもスムーズに走行
 - MG付手引用交叉ランナーは、交叉部がマグネットですっかりくつきシートが開くのを防止、シートを閉じたまま通過可能
 - MG付を使用する際は、片側は通常(MG無)の手引用交叉ランナーを使用ください。（両側MG付にするとくつきません）
- ※マグネットのつきが強い場合はテープ等を貼って調整してください。
※継力バーは使用しないでください。
※入角でSブラケット取付時、交叉ランナーの向きによっては壁に干渉する場合があります。

D30手引用交叉ランナー

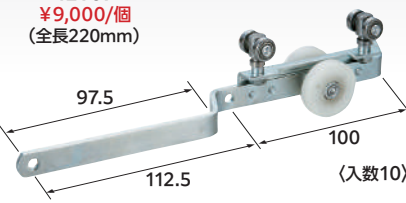

12T67
¥9,000/個
（全長220mm）

（入数10）

※レール下端から穴下まで20mmです。
※逆交叉も可能です。お問合わせください。
※MG付きの納期は12時までの受注分が翌営業日出荷となります。
※ワンタッチフック取付可能（先頭はSカン）プラス¥1,000 納期を確認ください。カン下寸法49mm。

D30 MG付手引用交叉ランナー

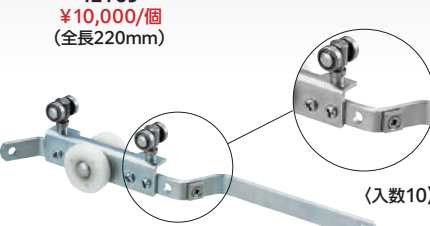

12T69
¥10,000/個
（全長220mm）

（入数10）

傾斜用取付アダプター

傾斜がある天井面にブラケットを取付するためのアダプターとしてご使用ください
4月発売予定

NEW

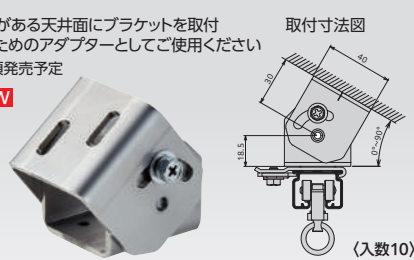

取付寸法図

（入数10）

D30/D40レールにご使用下さい
ブラケット取付ネジ付
※スパーサーとしても使用可能 天井面からレール天面まで50.5mm

00Y46

スチール/ユニクロ
¥2,200/個

D30レール参考見積表（Sブラケット・天井Sブラケット）

長さ	価格(アルミ)		価格(スチール)		部品明細					
	S ブラケット	天井S ブラケット	S ブラケット	天井S ブラケット	レール	キャップ ストップ	ワンタッチ ランナー	ブラケット	ジョイント	継力バー
2.00m	¥9,960	¥9,960	¥9,560	¥9,560	2m1本	2個	12個	3個	-	-
3.00m	¥14,820	¥14,820	¥14,220	¥14,220	3m1本	2個	18個	5個	-	-
4.00m	¥19,380	¥19,380	¥18,580	¥18,580	4m1本	2個	24個	6個	-	-
5.00m	¥24,900	¥24,900	¥23,900	¥23,900	2m1本/3m1本	2個	30個	7個	2本	1個
6.00m	¥29,460	¥29,460	¥28,260	¥28,260	3m1本/3m1本	2個	36個	8個	2本	1個
7.00m	¥34,020	¥34,020	¥32,620	¥32,620	3m1本/4m1本	2個	42個	9個	2本	1個
8.00m	¥38,580	¥38,580	¥36,980	¥36,980	4m1本/4m1本	2個	48個	10個	2本	1個
9.00m	¥44,100	¥44,100	¥42,300	¥42,300	3m3本	2個	54個	11個	4本	2個
10.00m	¥48,660	¥48,660	¥46,660	¥46,660	3m2本/4m1本	2個	60個	12個	4本	2個

※ブラケット、ランナーの個数は、現場の状況によって追加してください。
※部材のみの価格です。組込賃は含まれておりません。
※5mレールの出荷には実費運賃・梱包費がかかります。その都度、当社担当までお問合せください。

※材質は主材質のみを表記しております。